

# Joint d'étanchéité à insérer No 526 + 634 (portes/fenêtres)

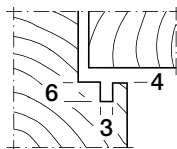

## Joint creux HEBGO, qualité Silicone

en rouleaux de 50 m

Petits emballages à 7 m



**526.1** noir  
**526.2** brun  
**526.7** gris  
**526.9** blanc

**526.1k** noir  
**526.2k** brun  
**526.7k** gris  
**526.9k** blanc

## Joint à lèvres HEBGO, qualité Silicone

en rouleaux de 50 m

Petits emballages à 7 m



**634.1** noir  
**634.2** brun  
**634.7** gris  
**634.9** blanc

**634.1k** noir  
**634.9k** blanc

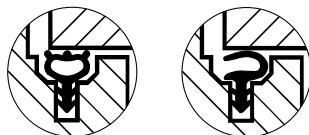
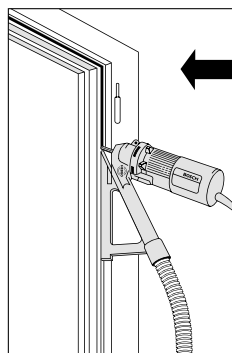
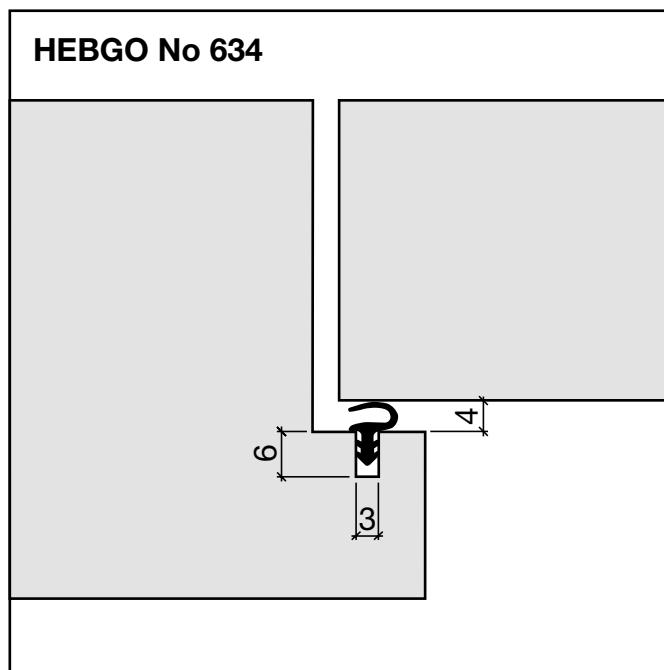
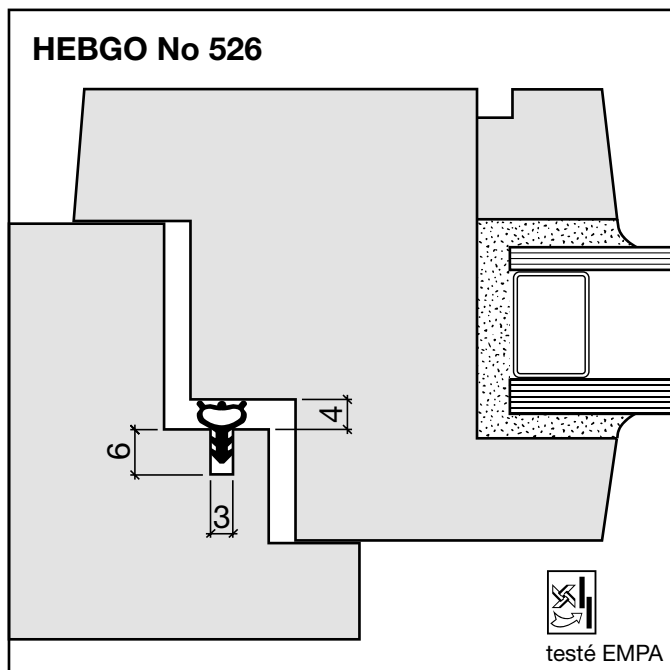

Système d'assainissement avec rainureuse pour les joints HEBGO voir page H.01

# Profil d'étanchéité No 131 (portes/fenêtres)

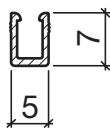

No 131

## Profil d'appui HEBGO en aluminium

longueur de fabrication 5250 mm (☼ = 50)

**131.0** brut



No 526

## Joint creux HEBGO, qualité Silicone

en rouleaux de 50 m

Petits emballages à 7 m

**526.1** noir

**526.1k** noir

**526.2** brun

**526.2k** brun

**526.7** gris

**526.7k** gris

**526.9** blanc

**526.9k** blanc



No 634

## Joint à lèvres HEBGO, qualité Silicone

en rouleaux de 50 m

Petits emballages à 7 m

**634.1** noir

**634.1k** noir

**634.2** brun

**634.7** gris

**634.9** blanc

**634.9k** blanc

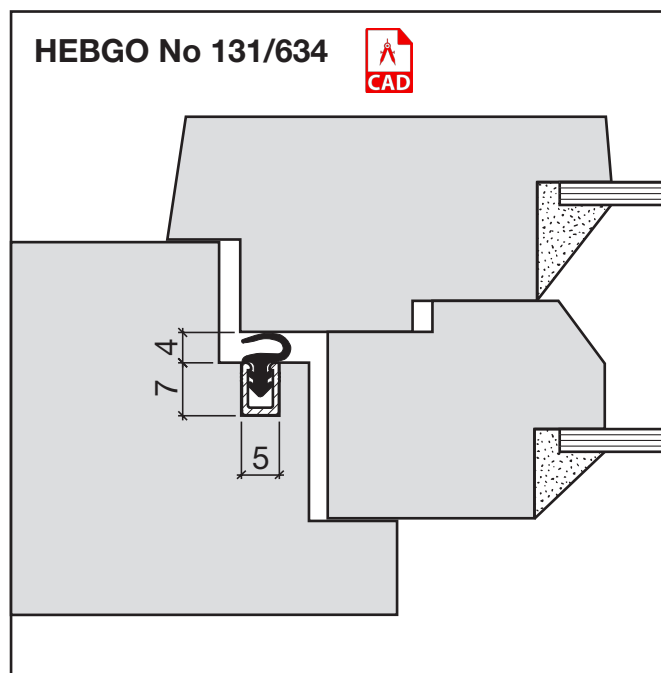
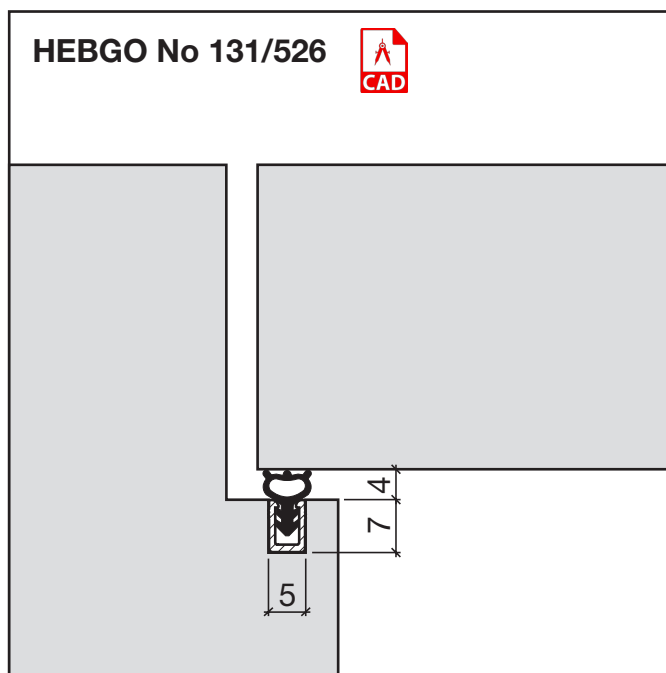

# Profil d'assainissement No 121 (fenêtres)

Profil préperforé en aluminium à clouer (pointes plates galvanisées 1,4 x 25 mm)

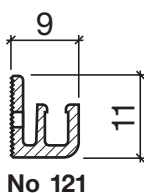

## Profil d'assainissement HEBGO en aluminium

avec perforation 2,0 mm, tous les 150 mm

longueur de fabrication 5250 mm (☼ = 20)

- 121.0** brut
- 121.1** éloxé incolore
- 121.2** éloxé couleur bronze

## Joint creux HEBGO, qualité Silicone

en rouleaux de 50 m

Petits emballages à 7 m



- |                    |                     |
|--------------------|---------------------|
| <b>526.1</b> noir  | <b>526.1k</b> noir  |
| <b>526.2</b> brun  | <b>526.2k</b> brun  |
| <b>526.7</b> gris  | <b>526.7k</b> gris  |
| <b>526.9</b> blanc | <b>526.9k</b> blanc |

## Joint à lèvres HEBGO, qualité Silicone

en rouleaux de 50 m

Petits emballages à 7 m



- |                    |                     |
|--------------------|---------------------|
| <b>634.1</b> noir  | <b>634.1k</b> noir  |
| <b>634.2</b> brun  |                     |
| <b>634.7</b> gris  |                     |
| <b>634.9</b> blanc | <b>634.9k</b> blanc |

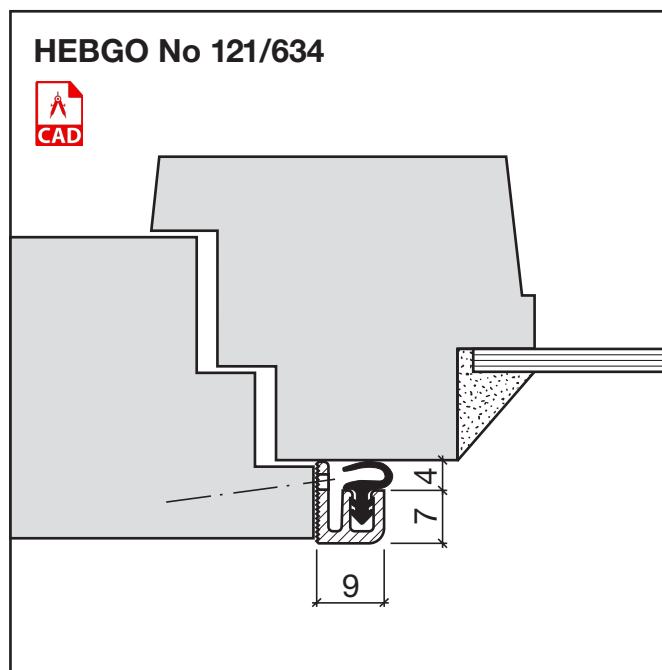
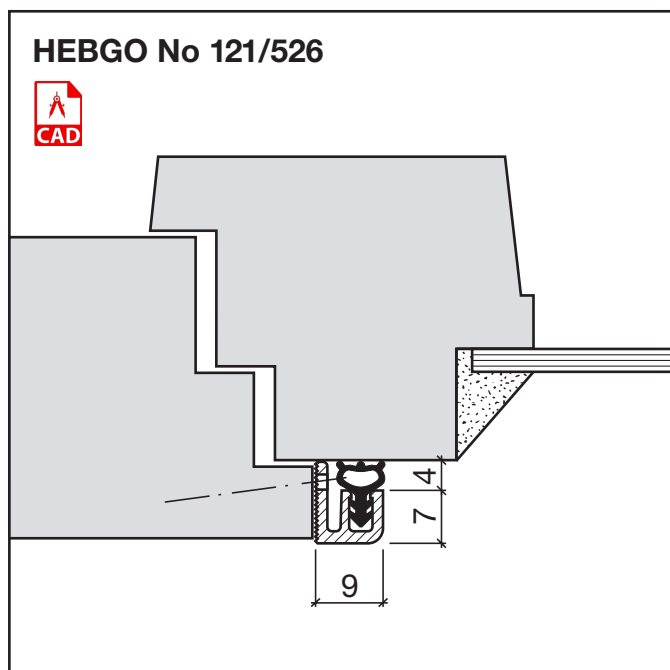

Coefficient a (perméabilité à l'air) voir page H. 09

# Profil d'assainissement No 129 (portes/fenêtres)

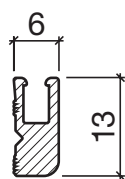

No 129

## Profil d'assainissement HEBGO en aluminium

longueur de fabrication 5250 mm (☼ = 20)

- 129.0** brut
- 129.1** éloxé incolore
- 129.2** éloxé couleur bronze

## Joint creux HEBGO, qualité Silicone

en rouleaux de 50 m

Petits emballages à 7 m



No 526



- |                    |                     |
|--------------------|---------------------|
| <b>526.1</b> noir  | <b>526.1k</b> noir  |
| <b>526.2</b> brun  | <b>526.2k</b> brun  |
| <b>526.7</b> gris  | <b>526.7k</b> gris  |
| <b>526.9</b> blanc | <b>526.9k</b> blanc |

## Joint à lèvres HEBGO, qualité Silicone

en rouleaux de 50 m

Petits emballages à 7 m



No 634



- |                    |                     |
|--------------------|---------------------|
| <b>634.1</b> noir  | <b>634.1k</b> noir  |
| <b>634.2</b> brun  |                     |
| <b>634.7</b> gris  |                     |
| <b>634.9</b> blanc | <b>634.9k</b> blanc |

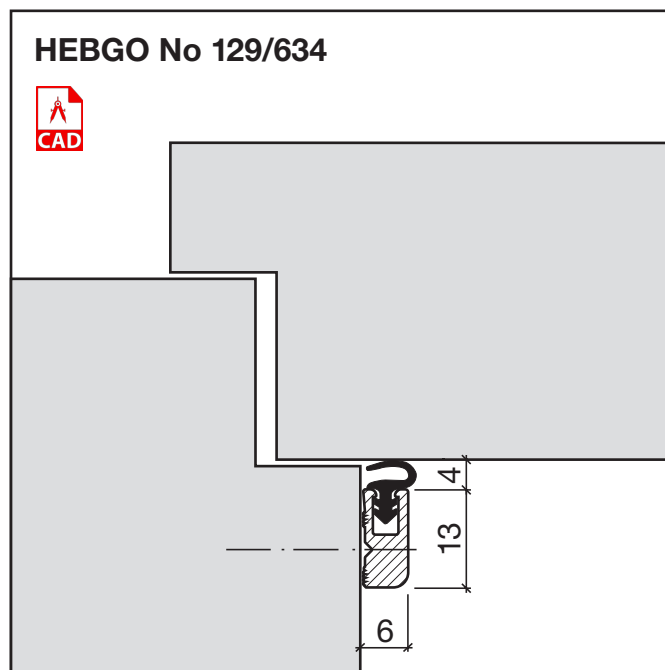
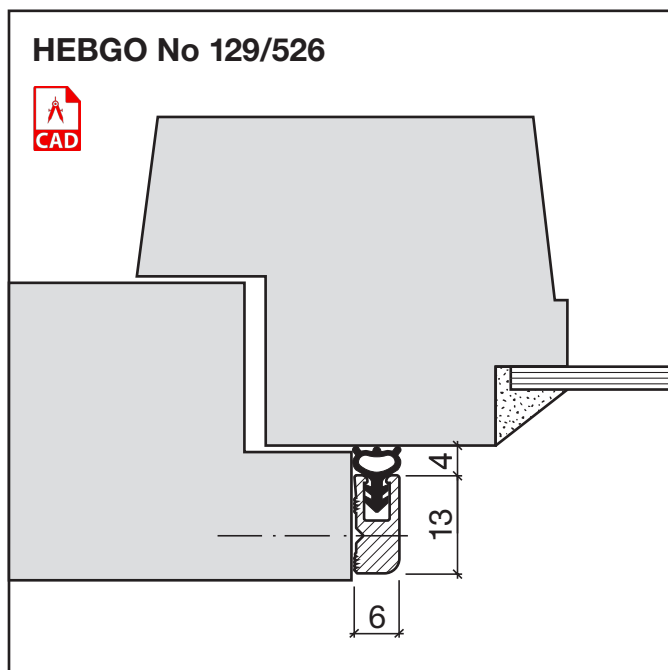

# Profil d'assainissement No 126 (portes)

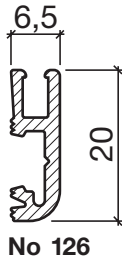

## Profil d'assainissement HEBGO en aluminium

longueur de fabrication 5250 mm (☼ = 20)

- 126.0** brut
- 126.1** éloxé incolore
- 126.2** éloxé couleur bronze

## Joint creux HEBGO, qualité Silicone

en rouleaux de 50 m

Petits emballages à 7 m



No 526



- |                    |                     |
|--------------------|---------------------|
| <b>526.1</b> noir  | <b>526.1k</b> noir  |
| <b>526.2</b> brun  | <b>526.2k</b> brun  |
| <b>526.7</b> gris  | <b>526.7k</b> gris  |
| <b>526.9</b> blanc | <b>526.9k</b> blanc |

## Joint à lèvre HEBGO, qualité Silicone

en rouleaux de 50 m

Petits emballages à 7 m



No 634



- |                    |                     |
|--------------------|---------------------|
| <b>634.1</b> noir  | <b>634.1k</b> noir  |
| <b>634.2</b> brun  |                     |
| <b>634.7</b> gris  |                     |
| <b>634.9</b> blanc | <b>634.9k</b> blanc |

## Garniture de fixation HEBGO "bois" (pour 1 longueur)

- 901.9** 1 sachet: 25 plots en Delrin  
25 vis pour panneaux agglomérés, tête fraisée, 2,7 x 16 mm

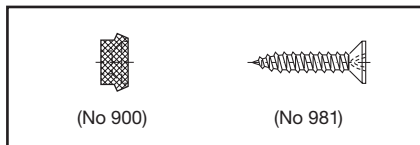

No 901

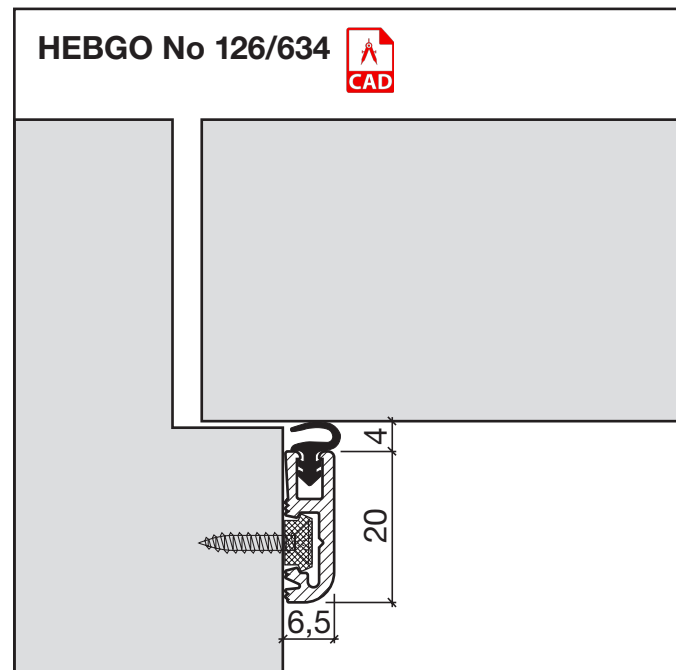
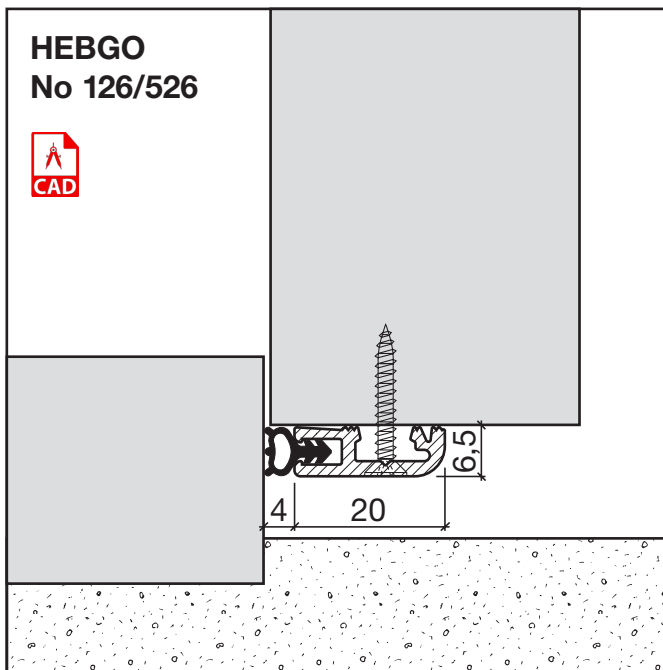

Isolation phonique voir page H. 11



Coefficient a (perméabilité à l'air) voir page H. 09

# Profil d'assainissement No 124 (porte doublée)



Isolation phonique voir page H. 12

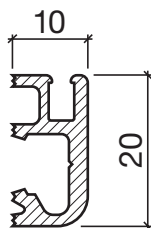

Nr. 124

## Profil d'assainissement HEBGO en aluminium

longueur de fabrication 5250 mm (⊘ = 20)

- 124.0** brut
- 124.1** éloxé incolore
- 124.2** éloxé couleur bronze



Nr. 526



- |                    |                     |
|--------------------|---------------------|
| <b>526.1</b> noir  | <b>526.1k</b> noir  |
| <b>526.2</b> brun  | <b>526.2k</b> brun  |
| <b>526.7</b> gris  | <b>526.7k</b> gris  |
| <b>526.9</b> blanc | <b>526.9k</b> blanc |

## Joint creux HEBGO, qualité Silicone

en rouleaux de 50 m

Petits emballages à 7 m

## Joint à lèvres HEBGO, qualité Silicone

en rouleaux de 50 m

Petits emballages à 7 m



Nr. 634



- |                    |                     |
|--------------------|---------------------|
| <b>634.1</b> noir  | <b>634.1k</b> noir  |
| <b>634.2</b> brun  |                     |
| <b>634.7</b> gris  |                     |
| <b>634.9</b> blanc | <b>634.9k</b> blanc |

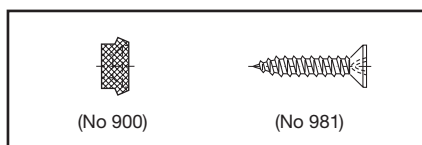

Nr. 901

## Garniture de fixation HEBGO "bois" (pour 1 longueur)

- 901.9** 1 sachet: 25 plots en Delrin  
25 vis pour panneaux agglomérés, tête fraisée, 2,7 x 16 mm

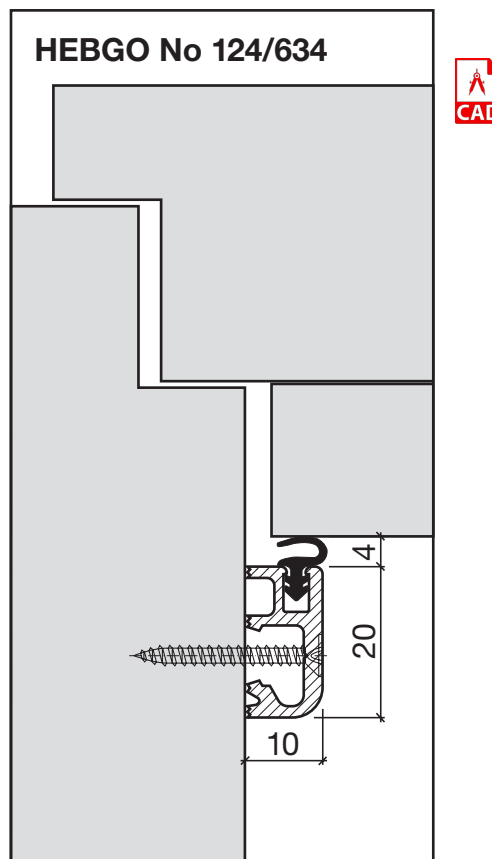
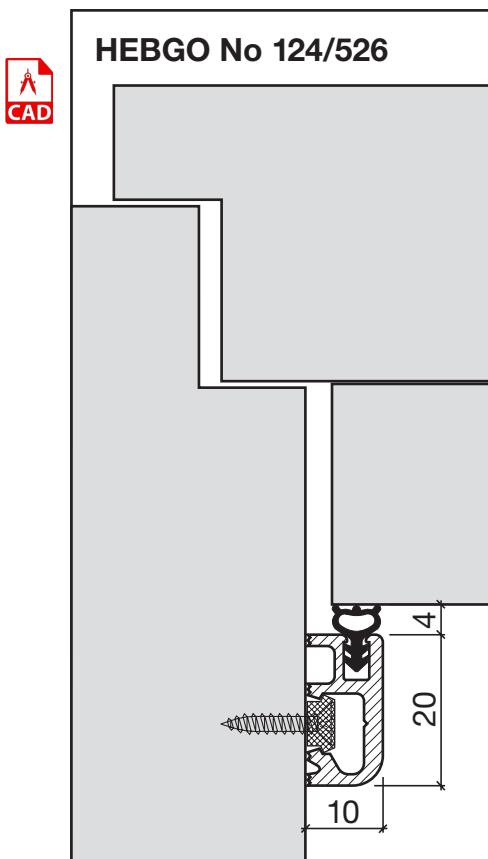

# Profil d'étanchéité No 126 pour la constr. métallique (assainissement)

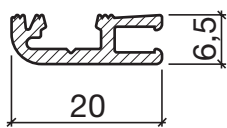

No 126

## Profil d'assainissement HEBGO en aluminium

longueur de fabrication 5250 mm (☼ = 20)

- 126.0** brut
- 126.1** éloxé incolore
- 126.2** éloxé couleur bronze

## Joint creux HEBGO, qualité Silicone

en rouleaux de 50 m

Petits emballages à 7 m



No 526



- |                    |                     |
|--------------------|---------------------|
| <b>526.1</b> noir  | <b>526.1k</b> noir  |
| <b>526.2</b> brun  | <b>526.2k</b> brun  |
| <b>526.7</b> gris  | <b>526.7k</b> gris  |
| <b>526.9</b> blanc | <b>526.9k</b> blanc |

## Joint à lèvres HEBGO, qualité Silicone

en rouleaux de 50 m

Petits emballages à 7 m



No 634



- |                    |                     |
|--------------------|---------------------|
| <b>634.1</b> noir  | <b>634.1k</b> noir  |
| <b>634.2</b> brun  |                     |
| <b>634.7</b> gris  |                     |
| <b>634.9</b> blanc | <b>634.9k</b> blanc |

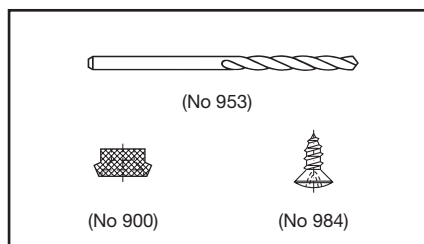

No 902

## Garniture de fixation HEBGO "métal" (pour 1 longueur)

- 902.9** 1 sachet: 25 plots en Delrin  
25 vis à tôle, tête goutte de suif, 2,9 x 6,5 mm  
1 mèche HSS Ø 2,4 mm

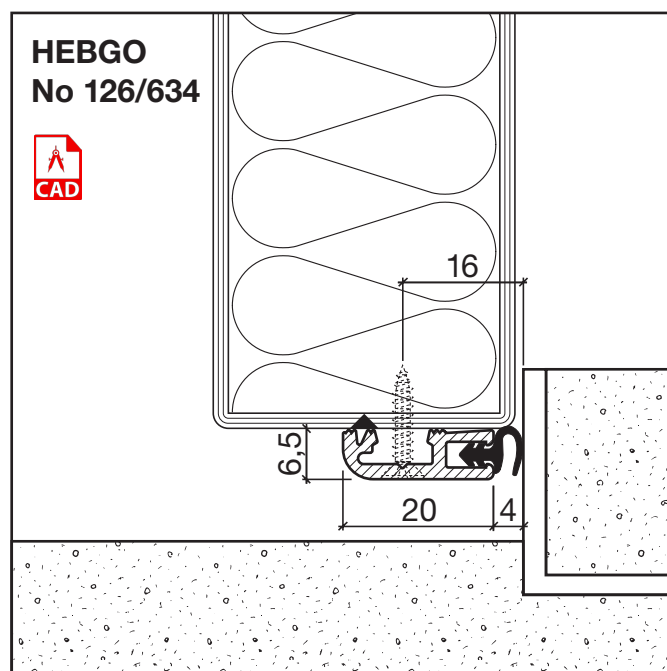
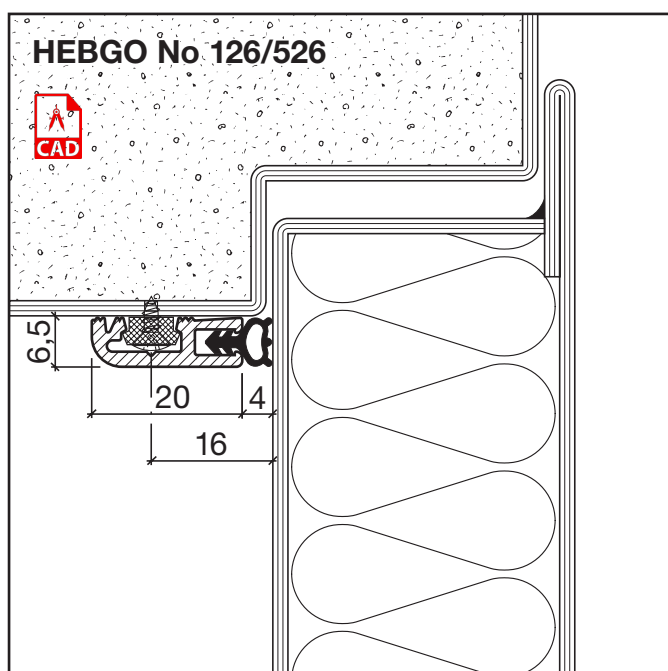

Coefficient a (perméabilité à l'air) voir page H. 09

# Profil d'étanchéité No 136 pour la construction métallique (assainissement)

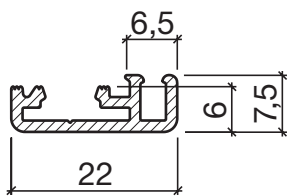

No 136



No 526



No 634

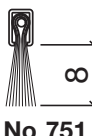

No 751

## Profil d'assainissement HEBGO en aluminium

longueur de fabrication 5250 mm (☼ = 20)

- 136.0** brut
- 136.1** éloxé incolore
- 136.2** éloxé couleur bronze

## Joint creux HEBGO, qualité Silicone

en rouleaux de 50 m

Petits emballages à 7 m

- |                    |                     |
|--------------------|---------------------|
| <b>526.1</b> noir  | <b>526.1k</b> noir  |
| <b>526.2</b> brun  | <b>526.2k</b> brun  |
| <b>526.7</b> gris  | <b>526.7k</b> gris  |
| <b>526.9</b> blanc | <b>526.9k</b> blanc |

## Joint à lèvre HEBGO, qualité Silicone

en rouleaux de 50 m

Petits emballages à 7 m

- |                    |                     |
|--------------------|---------------------|
| <b>634.1</b> noir  | <b>634.1k</b> noir  |
| <b>634.2</b> brun  |                     |
| <b>634.7</b> gris  |                     |
| <b>634.9</b> blanc | <b>634.9k</b> blanc |

## Joint-brosse HEBGO, fibre de nylon

longueur de fabrication 2500 mm

- 751.1** noir

## Garniture de fixation HEBGO "métal" (pour 1 longueur)

- 902.9** 1 sachet: 25 plots en Delrin
- 25 vis à tôle, tête goutte de suif, 2,9 x 6,5 mm
- 1 mèche HSS Ø 2,4 mm

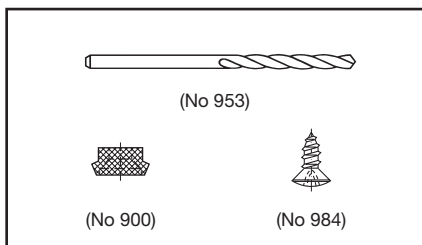

No 902

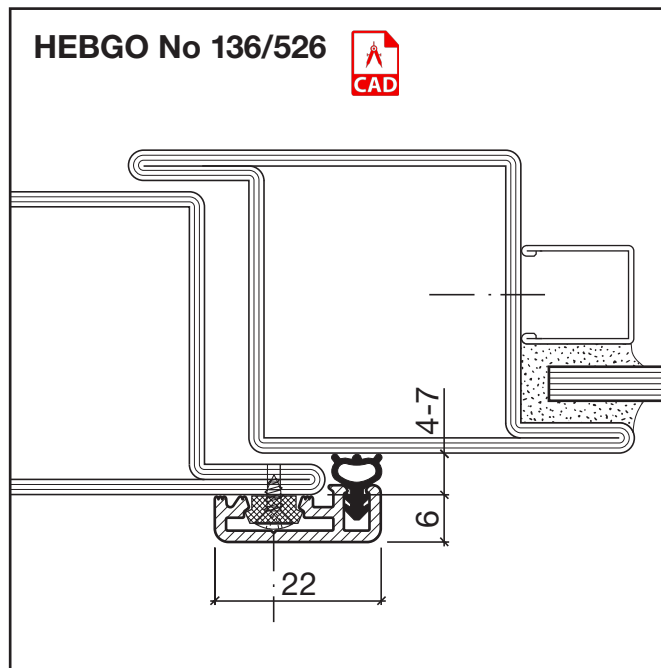
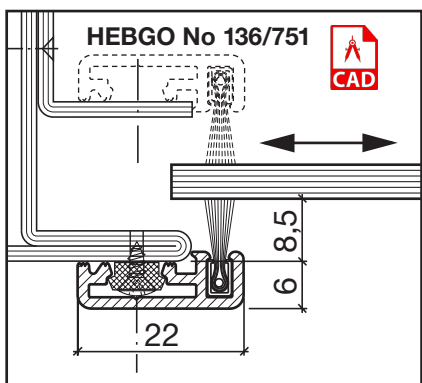
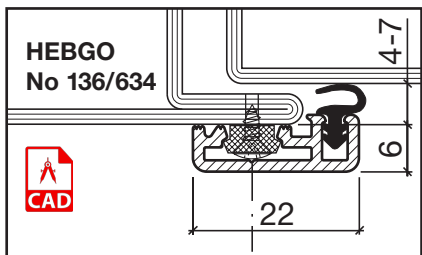



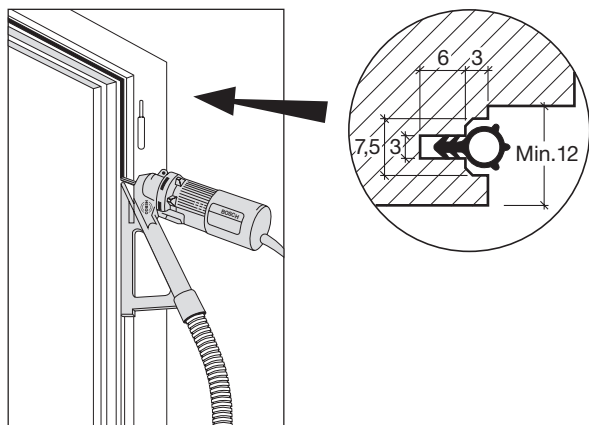

### Procédure d'assainissement:

1. Décrocher la fenêtre.
2. Fraiser les rainures pour les joints en une opération.
3. Imprégner les rainures.
4. Insérer les joints.
5. Raccrocher la fenêtre.

### Avantages:

- Pas de gauchissement des vantaux, le joint peut s'appliquer élastiquement dans la rainure.
- Peu de poussière de montage grâce à l'aspiration des copeaux.
- Les rainures peuvent être fraisées dans le feuillet du cadre jusqu'à l'angle.
- Fraise étagée.
- Clients satisfaits, la chaleur de chauffage précieuse reste dans la maison.

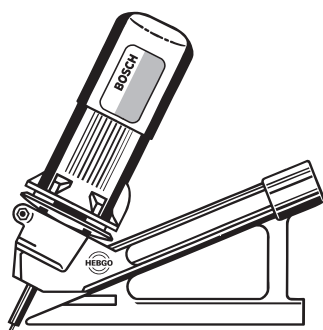

No 965

### Rainureuse pour les joints HEBGO (pince de serrage 8,0 mm) coffret de travail complet

- 965.0** 1 coffret
- avec machine Bosch, 27000 t/min, 220 V, 500 W, câble 5 m
  - avec guidage de la fraise
  - avec tuyau d'aspiration, longueur 3 m
  - avec jeu d'outils
  - sans fraise

Vente seulement par le commerce spécialisé



No 967

### Fraise à rainurer HEBGO (rainure double 3/7,5 mm) tige Ø 8 mm, métal-dur monobloc

- 967.0** pièce

### Joint creux HEBGO, qualité Silicone

en rouleaux de 50 m

Petits emballages à 7 m



No 526



- 526.1** noir  
**526.2** brun  
**526.7** gris  
**526.9** blanc

- 526.1k** noir  
**526.2k** brun  
**526.7k** gris  
**526.9k** blanc

### Joint à lèvres HEBGO, qualité Silicone

en rouleaux de 50 m

Petits emballages à 7 m



No 634



- 634.1** noir  
**634.2** brun  
**634.7** gris  
**634.9** blanc

- 634.1k** noir  
**634.9k** blanc



Coefficient a (perméabilité à l'air) voir page H. 10